

WINI  MEIN BÜRO.

WINEA SONIC
Akustiksystem



Wie bringe ich gute Raum- akustik und wohnliches Ambiente in mein Büro?

*How do I combine good
room acoustics and a homely
ambience?*



Uwe Sommerlade (Designer)

„Mit dem Akustiksystem WINEA SONIC haben wir einen wohldurchdachten, modularen Baukasten für die Gestaltung zeitgemäßer, abwechslungsreicher, optisch und akustisch geschützter Arbeitswelten kreiert.“

“With WINEA SONIC we created not only an acoustically effective system, but a well-thought-out modular kit for designing a variety of contemporary working environments with acoustical and visual protection.”



Ob freistehend, verkettet, mobil, als organisierbares Tischelement oder Raumteiler: Mit dem modularen Akustiksystem WINEA SONIC von WINI gestalten Sie optisch und akustisch geschützte Arbeitswelten.

Designed for multiple uses: freestanding, linked, mobile, on-desk panels with organisation rails or partitioning panel. With the modular acoustic system WINEA SONIC by WINI you can create working environments which offer visual privacy and reduced noise levels.

Zeitgemäße Büroraumgestaltung ist geprägt von einer Vielzahl funktionaler und formaler Herausforderungen: Sie soll Prozesse optimieren, die Leistung der Mitarbeiter steigern, ergonomisch sein, eine gute Akustik garantieren, die Gesunderhaltung der Mitarbeiter fördern, ein attraktives Arbeitsumfeld schaffen und nicht zuletzt die Unternehmensidentität visualisieren.

Das Akustiksystem WINEA SONIC setzt dem Lärm im Büro wirksame Grenzen und optimiert die Raumakustik. Ob als leichte und mobile Stellwand, als Schreibtischpaneel oder abgehängte Raumtrennung: Verbessern Sie damit die akustisch unterschiedlichen Funktionsbereiche Ihres Büros. Das Ziel: Visuelle und akustische Störeinflüsse minimieren sowie die Konzentration und Leistungsfähigkeit Ihrer Mitarbeiter steigern – eine anregende Arbeitswelt mit wohntonlichem Ambiente.

Contemporary office design faces a number of functional and design-related challenges: it is expected to optimise working processes, offer acoustically adequate surroundings, boost ergonomics, create an attractive working environment and last but not least display the corporate identity.

WINEA SONIC reduces the noise level in the office and optimises the room acoustics. Use it as a delicate, mobile partitioning element, as a on-desk panel or as visually protective screen suspended from the ceiling: The acoustically effective modules optimise the noise level in the many different areas of your office. The aim: Reducing visual and acoustic disturbances and boosting your employees' efficiency and ability to concentrate – in a workspace with an harmonious ambience.



WINEA SONIC als Raumtrenner mit freistehenden Elementen in unterschiedlichen Höhen. Hier gezeigt mit den Stoffen der Kollektion Blazer Lite.

WINEA SONIC partitioning walls - freestanding walls with flat stabilizer feet in various heights. Fabrics by Camira - Blazer Lite.

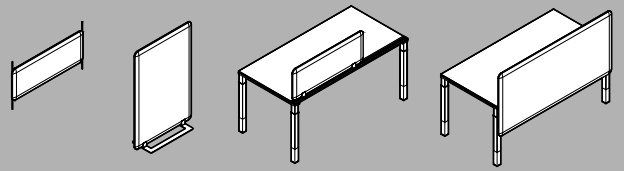

Alles ist möglich: WINEA SONIC als Deckenabhänger, freistehender Raumtrenner, mit Auf-Tisch- bzw. Schrank- oder Wandanbindung und als Hinter-Tisch-Paneel.

The sky's the limit: WINEA SONIC can be used as a suspended panel, freestanding partitioning wall, on-desk or on-cabinet panel as well as height adjustable desk panel.



In der Ruhe liegt die Kraft.

Auftischpaneele reduzieren den Direktschall dort, wo er entsteht: zum Beispiel beim Telefonieren. Die Funktionsschienen am Paneel, die auch als Aufnahme für Bildschirmtragarme dienen, bieten zusätzliche Funktionalitäten zur Arbeitsplatzorganisation. Die Höhe des Paneels auf dem Tisch kann serienmäßig, passend zu den WINI Stauraumprodukten, in drei Höhen gewählt werden.

Slow and steady wins the race.

The sky's the limit: WINEA SONIC can be used as a suspended panel, freestanding partitioning wall, on-desk or on-cabinet panel as well as height adjustable desk panel and many more options.

On-desk panels absorb the noise right on the spot, e.g. when speaking on the telephone. The organisation rails which can incorporate accessories like a flat screen monitor support offer efficient organisation of the workspace. The on-desk panels are available in three different heights, matching the WINI storage ranges.

*Mal bin ich mitten-
drin, mal muss ich mich
fokussieren.*



Durch absorbierende und schallabschirmende Paneele und Stellwände lassen sich Arbeitsplätze wirkungsvoll separieren: Der Geräuschpegel der Kollegen wird gedämpft und die visuelle Abschirmung bietet Privatheit. So können Workbenches realisiert werden, die einerseits Teamwork und direkte Kommunikation fördern, aber gleichzeitig konzentrierte Einzelarbeit ermöglichen.

Als freistehende Stellwand, seitlich am Tisch bietet WINEA SONIC weitere Gestaltungsoptionen. So können beispielsweise visuelle Störungen durch vorbeilaufende Kollegen in Gangzonen reduziert werden.

*Some times I am right in the middle of things,
at others I just have to focus.*

With the sound-absorbing and protective panels and partitions you can establish effective acoustic and visual privacy: The surrounding noise level is reduced and the screens offer personal space for working independently. Benching applications can be realised that are giving people the peace and space for concentrating and boosting collaboration and communication at the same time.

With a WINEA SONIC freestanding panel, placed sideways next to the work desk more design options for the office surroundings can be realised. It can minimise, for example, visual distractions from passers-by.

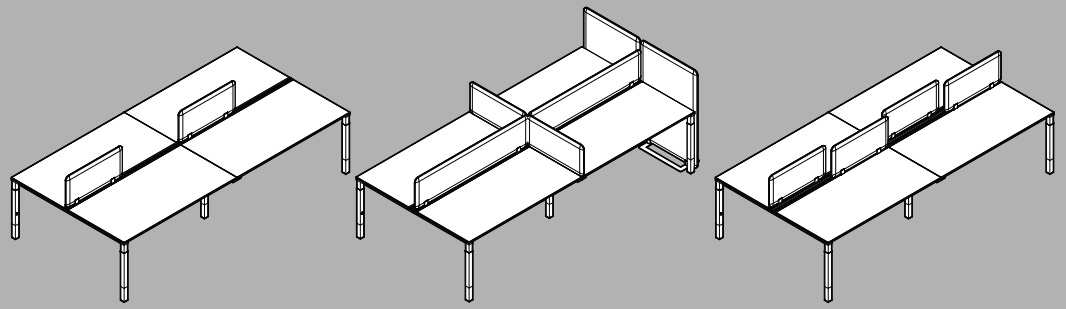

Visuelle und akustische Abschirmungen sind mit WINEA SONIC, je nach Bedarf, auch auf engstem Raum realisierbar.

Visual and acoustic protection can be realised with WINEA SONIC, if required, even in the smallest enclosure.



In offenen Bürostrukturen lassen sich mit WINEA SONIC beliebige Teilbereiche separieren. Mit der Stellwand auf Rollen sind Veränderungen sogar spontan kinderleicht.

In Open Space workplaces WINEA SONIC comes in handy for partitioning off any number of subsections. Panels with flat feet on castors make it a child's play.

*Wir wollen zusammen
arbeiten – alle gemeinsam
und jeder für sich.*

Elektromotorisch verfahrbarer WINEA PRO Steh-Sitz-Duo-Arbeitsplatz mit mittig montierter WINEA SONIC Wand in Kombination mit einem auf den Schrank montierten Paneel und freistehenden Stellwänden und Kleiderhaken.

WINEA PRO sit/stand DUO workstation with motor-operated height adjustment with WINEA SONIC screen, mounted on central beam between desktops – Sliding door cabinet with on-cabinet panel, freestanding panels with coat hook.



Auch Farben haben einen besonderen Einfluss auf die Raumwirkung und das Wohlbefinden der Mitarbeiter. Bei der farblichen Gestaltung der Akustikelemente haben Sie die freie Wahl: drei Stoffqualitäten in insgesamt 74 unterschiedlichen Farbausführungen geben Ihnen Gestaltungsspielraum zur Umsetzung Ihrer individuellen Ideen.

Die Anmutung und zeitgemäße Formensprache von WINEA SONIC bringen wohnliche Atmosphäre ins Büro. Die besonders stabile und funktionale Konstruktionsweise mit dem Aluminiumprofil bleibt dezent im Hintergrund. Das eigentliche Gestaltungselement – die Farbe – steht immer im Vordergrund.

We want to work together – collaborative and individually.

Colours can have serious influence on the ambience and the well-being of the employees. Three fabric qualities with 74 different colour options leave nothing to be desired when it comes to realising your individual design ideas.

WINEA SONIC's high-quality impression and its contemporary design lend a homely ambience to the office. The ingeniously solid and functional structure is hiding demure in the background, the actual design feature – the colour – is always prominent.



Mein Stil ist individuell-funktional

Funktionalität pur: Hinter den Tisch montiert bleibt WINEA SONIC auch bei motorisch höhenverstellbaren Tischen immer auf der richtigen Höhe. Die Basis für höchste Stabilität sind der verwindungsfreie Aluminiumrahmen in Kombination mit der zweigeteilten Organisationsschiene mit innen liegendem Aluminiumprofil, die bis zu drei Bildschirme tragen kann. So schaffen Sie zusätzlichen Platz auf Ihrem Schreibtisch. Praktisch!

Die dezent, umlaufende Funktionsnut ist das Herzstück der Flexibilität von WINEA SONIC. Sie erlaubt die stufenlose Montage als Hintertischpaneel und dient der Aufnahme aller Befestigungen und Organisationselemente. Aufgrund dieser Bauweise lässt sich WINEA SONIC auch nachträglich, zum Beispiel beim Wechsel eines Mitarbeiters; an die individuellen Körpermaße des Nutzers anpassen.

My style is individual and functional.

Pure functionality: Installed at the back of the desktop WINEA SONIC always remains at the set height, even when attached to desks with motor-operated height adjustment. Its exceptional stability is based on the torsion-free aluminium frame, in combination with the two-piece organisation rail. The inner aluminium profile of the organisation rail can carry up to three flat screen monitors. It keeps your desktop tidy and all you need within hands reach.

The unobtrusive surrounding groove is the central part of WINEA SONIC's flexibility. It allows for the installation of the panel at any desired height and is the central application point for all fixtures and organisation tools. Due to this construction the positioning of WINEA SONIC panels can be changed any time and be easily adapted to the individual needs of varying users.



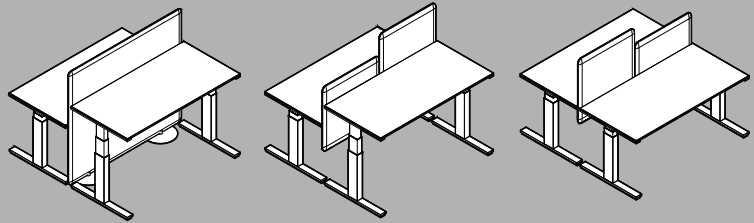

Aufgesetzt auf einen Schrank gibt Ihnen WINEA SONIC eine weitere Option zur Strukturierung Ihrer Räume. Das Raster von WINEA SONIC ist dabei analog zum Schranksystem WINEA MAXX angelegt und kann jederzeit auf Wunsch auch im Millimeterraster frei wählbar individualisiert werden.

Installed on top of a cabinet is another way of bringing structure to your rooms. The size grid of WINEA SONIC matches exactly the dimensions of the storage range WINEA MAXX and is also available in customised dimensions (in intervals of 1 mm).

WINEA SONIC kann feststehend oder mobil mitfahrend bei Steh-Sitz-Tischen kombiniert werden.

WINEA SONIC can be attached to desks with motor-operated height adjustment in two ways: mobile, going up and down with the desktop or static, remaining in the same position.





Ausstattung und Technikdetails Features and technical details

Fünf Fußvarianten stehen zur Auswahl: mobil mit zwei Rollen, ohne Zwischenelement für die direkte Positionierung seitlich am Arbeitsplatz, mit flachem Fuß, mit Tellerfuß oder mit rundem Fuß mit Nivellierschraube.

Choose from five different base options: mobile with a base plate with gliders and castors, two versions of flat stabilizer feet, round base plate or 4.5 cm high levelling gliders.



Verschiedene Adapter ermöglichen die Montage an alle WINI Tischsysteme – auch nachträglich (links gezeigt z. B. an WINEA ECO, rechts WINEA PRO).

By means of various adapters installation on all WINI desk ranges can be realised – even subsequently.



Das Hintertischpanel ist in der umlaufenden Funktionsnut frei positionierbar, damit lässt sich die Höhe über dem Tisch auch nachträglich beliebig anpassen.

The height adjustable panel can be installed by means of adapters placed into the surrounding groove of the panel. This allows for individual height adjustment of the panel.



Das konstruktive Herzstück von WINEA SONIC ist der Aluminiumrahmen. Die besondere Bauweise mit einem innen- und außenliegenden Profil bei der Organisationsschiene gibt WINEA SONIC eine sehr hohe Tragfähigkeit. Somit können bis zu drei Bildschirme mit Tragarmen befestigt werden.

At the heart of WINEA SONIC's structure is the aluminium frame. Due to this unique construction and the bisection of the organisation rail, WINEA SONIC has an outstanding load capacity which allows it to incorporate up to three flat screen monitor supports.





Zur Deckenabhängung stehen Ihnen serienmäßig acht Breiten und acht Höhen zur Verfügung. Die stabile Konstruktionsweise von WINEA SONIC ermöglicht die freie und einfache Positionierung sowie Montage von bis zu drei Paneelen untereinander mittels Seilanbindungen. Je nach Raumsituation können die Paneele frei von der Decke abgehängt oder zwischen Decke und Boden verspannt werden.

Suspended panels are supplied as a standard in eight different widths and eight heights. Thanks to the solid structure of WINEA SONIC the panels can be freely and easily positioned, even up to three panels in a vertical line, connected with linking cords. Depending on the actual room settings, the panels can either be suspended from the ceiling or wired between ceiling and floor.

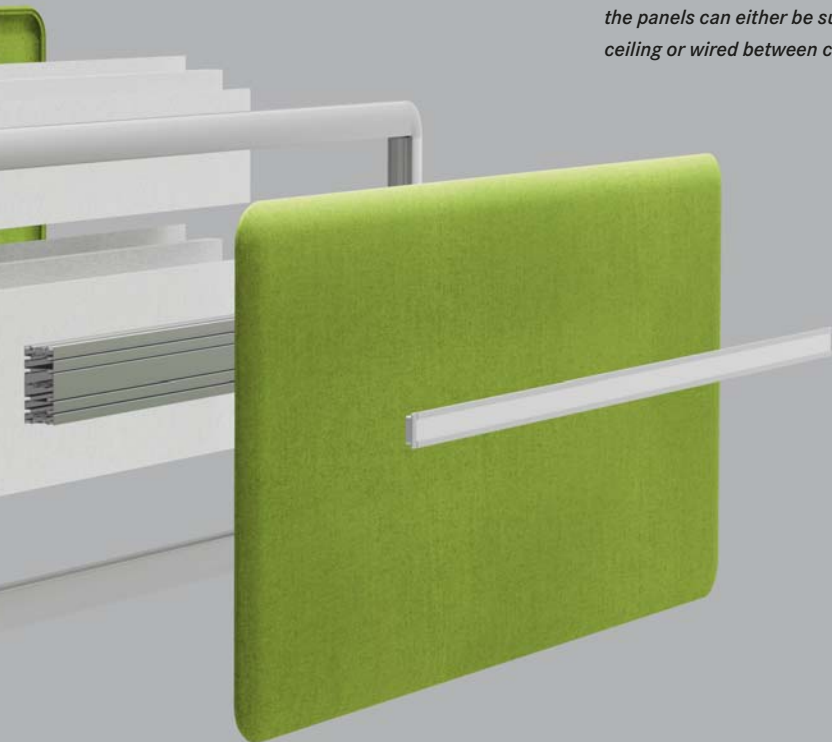

Das besondere Design von WINEA SONIC mit durchgehenden Stoffen und gleichzeitiger Organisierbarkeit ist einzigartig.

Die Füllung der Module besteht aus 100% Polyesterflies mit unterschiedlichen Stärken für verschiedene akustische Absorptionen. Je nach individueller Anforderung kann die Füllung variiert werden, um Ihre individuellen akustischen Problemstellungen zu lösen.

WINEA SONIC is made unique by its ingenious design, a seamless fabric cover which still offers organisation options.

The filling of the modules is made of 100% polyester fibres in various thicknesses with different sound-absorbing qualities. Depending on the individual needs the fillings can be adapted to suit the specific acoustical requirements.

Die umlaufende Funktionsnut, dezent, zurückhaltendes Gestaltungselement, verschwindet fast völlig zwischen den textilen Flächen. Sie ist aber verfügbar, wenn an- oder weitergebaut werden soll. Ohne sichtbare Rahmenprofile werden mehrere Wandelemente so zu einem harmonischen Ganzen. WINEA SONIC ist in zwei Wandstärken erhältlich (35 um 52 mm), je nach Ihren Anforderung an die akustische Absorption und optische Wirkung.

The surrounding groove at the sides is a discreet and unobtrusive design feature. It is well hidden between the two textile surfaces, but always handy if the need for extensions or modifications arises. Without visible profiles, combined panels appear as a harmonious entity. WINEA SONIC can be supplied in two wall thicknesses (5.2 and 3.5 cm), depending on the sound-absorbing specifications and the aesthetic requirements.





Ausstattung und Technikdetails Features and technical details

Als weitere Extras stehen z. B. auch Flipchart-Aufnahmen, Ablageboards, Garderobenstangen im Winkel von 90° oder für die Aufstellung mit drei Wänden zur Verfügung. Ein Ablagetablar im Format 50 x 20 cm bietet zusätzliche Fläche.

Aufgrund der hohen Tragfähigkeit des Aluminiumrahmens mit der innenliegenden Traverse lässt sich an der schlanken Organisationsschiene zahlreiches Zubehör adaptieren: Von der A4 Ablageschale, Stiftablage, Magnetboard bis zu Bildschirmtragarmen. Zusätzlichen Nutzen bietet die schmale magnetische Fläche.

Practical accessories for organising the workplace are holding fixtures for flipcharts, a shelf and coat racks. A shelf, sized 50 x 20 cm provides additional space.

Due to the exceptional strength of aluminium frame with its inner traverse the slim organisation rail can incorporate various accessories. From letter trays, pen holder and magnetic boards to flat screen monitor support arm. The small magnetic strip provides more options for organisation.



Adapter zur Schrank- oder Wandanbindung geben zusätzlichen Gestaltungsspielraum. Die Pinnbarkeit ist ein weiterer Vorteil bei allen Paneelen.

Adapters for on-cabinet installation offer additional layout and design options. The pinnable fabric surface is another advantage.

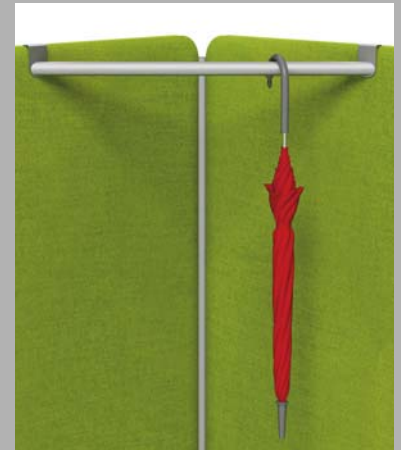

Zubehör wie Garderobenstangen erweitern die Nutzungsmöglichkeiten

Accessories like a coat rack are useful options.





Die Stoffbezüge lassen sich durch das besondere WINI Kederprofil abziehen und austauschen. Die modulare Konstruktionsweise ermöglicht alle Komponenten von WINEA SONIC einzeln und sortenrein zu trennen

Ohne sichtbare Profile können Wandelemente linear miteinander verbunden werden, zwei zusätzliche Kupplungsprofile ermöglichen die Verbindung in 90°-Winkeln.

The fabric covers can be changed and replaced by means of the proven WINI keder rail. The modular structure allows for the sorting of the individual components into homogeneous categories.

Panels can be linked in linear way without the profiles being visible, two additional coupling profiles allow for the connection in a 90° angle.

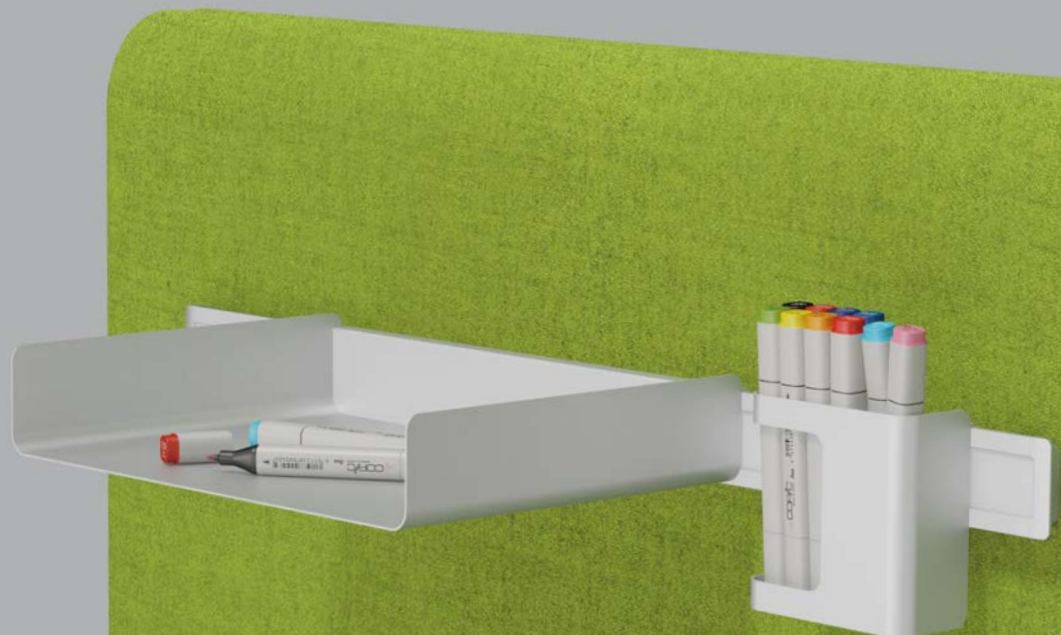

Systemübersicht

System Overview

WINEA SONIC ist maßlich und modular passend auf die WINI Möbelsysteme abgestimmt. Zusätzlich ist für Sie nahezu jedes Sondermaß innerhalb der Materialbegrenzungen millimetergenau realisierbar.

WINEA SONIC dimensions match all WINI furniture ranges. Customised dimensions in mm intervals are also possible restricted only by material limitations.

Fuß flach
Flat stabilizer feet



Fuß mit Rollen
Base plate with castors and gliders

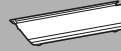

Tellerfuß rund für Fuß mit Nivellierschraube
Round base plate with levelling screw



Fuß mit Nivellierschraube
Gliders with levelling screw



Panel stehend *Freestanding panel*

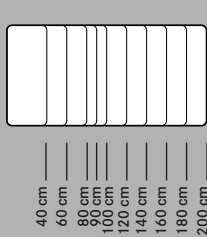
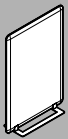

2,5 OH

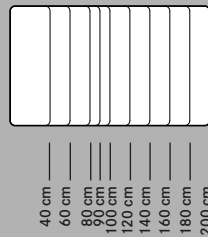

3 OH

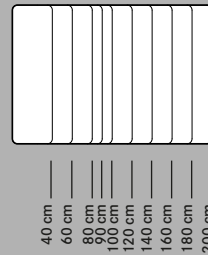

3,5 OH

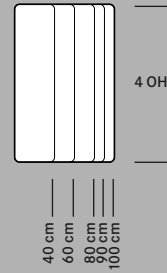

4 OH

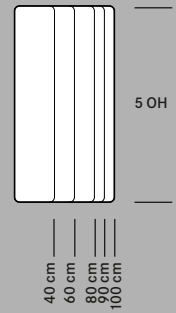

5 OH

Panel über der Tischfläche *On-desk panel*

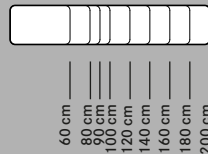
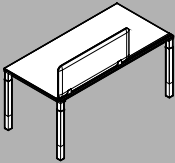

39,1 cm

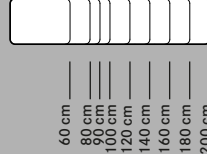

45,7 cm

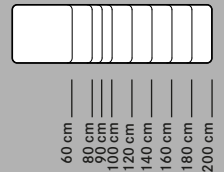

58,3 cm

Panel hinter Tisch *Height adjustable panel*

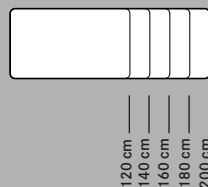
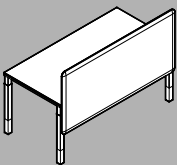

70 cm

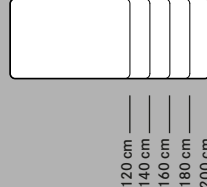

80 cm

Panel zur Deckenabhängung *Suspended/hanging panel*



1 OH

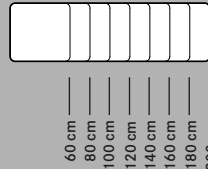

1,5 OH

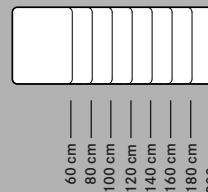

2 OH

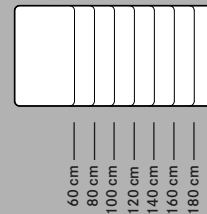

2,5 OH

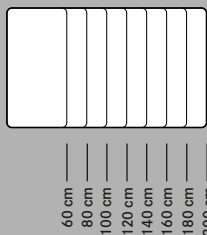

3 OH

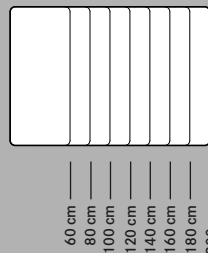

3,5 OH

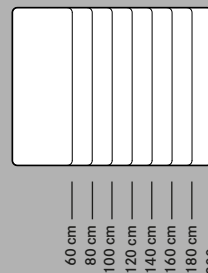

4 OH

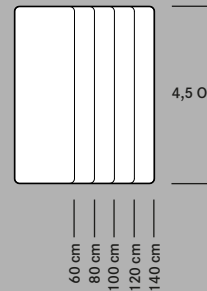

4,5 OH

Highlights auf einen Blick

Eye-catching highlights

Frei hängend oder senkrecht verspannt (bis zu 3 Paneele untereinander, max. 100 kg)

Free hanging, vertically suspended (up to three panels below each other, max. weight 100 kg)

Akustisch wirksam durch verschieden verdichtete Polyesterfliese, hochwertige Materialien zu 100% recyclebar, pflegeleicht: Stoff waschbar und nachträglich einfach austauschbar

Acoustically effective due to polyester fibres, high quality materials, 100% recyclable and easy to clean, washable fabric, can be replaced without the need of tools

Sanft gerundete, konisch zulaufende Kanten mit nicht sichtbarer Rahmenkonstruktion in zwei Wandstärken (52 und 35 mm)

Softly rounded, tapered edges with an invisible frame, available in two thicknesses (5.2 and 3.5 cm)

Organisationselemente können auch in der umlaufenden Funktionsnut eingesetzt werden

Organisation tools can be installed in the surrounding groove

Freistehend, an/auf Tisch bzw. Schrank montierbar, im Raster von WINEA MAXX angelegt, aber auch individuell erhältlich

Freestanding, on-desk or on-cabinet installation, matched to the size grid of WINEA MAXX, also available in customised dimensions

Drei Stoffqualitäten mit insgesamt 74 unterschiedlichen Farbausführungen erhältlich, pinnbar

Available in three varying fabric qualities with a total of 74 different shades of colour, suitable for attaching pins

Nützliches Zubehör: Ablageschale DIN A4, Stifteköcher, Ablageboard, Garderobenstange, Kleiderhaken, Flipchart-Aufnahme, Organisationsschiene uvm.

Useful accessories: Metal letter tray, metal pen holder coat rack, coat hanger and many more

Stufenlose Einstellung bei Hintertisch-Anbindung durch umlaufende Funktionsnut

Height adjustable desk panel attached to traverse

Organisationsschiene mit extrem stabilen, innenliegendem Tragprofil, beidseitige Organisationsschiene möglich durch zwischen gesetztes Tragprofil, magnetische Abdeckung

Organisation rail with extremely solid hidden support profile, shared use possible, magnetic cover

In fünf Fußvarianten mit unterschiedlichen Funktionalitäten

Five different base options with specific functions



Patrick Schütte, Aluminiumfertigung



Mitarbeiterinnen und Mitarbeiter aus den Bereichen Marketing, Personalmanagement, Keyaccount und Seminare



Laura Siefert und Philipp Eicke, Einkauf



Johannes Kurzke und Robin Hau, Objektmanagement

Wie Sorge ich für gute Akustik in meinem Büro?

Sie sind auf der Suche nach mehr Gestaltungsspielraum für Ihr Büro? Dann sollten Sie WINI jetzt unbedingt persönlich kennen lernen und WINEA SONIC live erleben: in einem unserer WINI Showrooms oder bei Ihrem WINI Fachhändler ganz in Ihrer Nähe.

Bei WINI ist Ihr Auftrag für eine Einrichtungslösung von Anfang an in guten Händen. In Zusammenarbeit mit unseren Fachhandelspartnern stehen wir Ihnen als flexible, kompetente Partner mit umfassenden Dienstleistungen zur Seite – von der Idee bis zur Umsetzung.

Gemeinsam mit Ihnen besprechen wir Ihre Bürosituation und erarbeiten für Sie ganz individuelle Lösungsvorschläge: z. B. wenn es darum geht, Ihre Arbeitsplätze mit WINEA SONIC kreativ zu gestalten, ökonomisch zu zonieren oder Ausführung, Größe und Farben der Akustikelemente auf Ihre Anforderungen abzustimmen.

Das alles stellen wir Ihnen im Rahmen unseres Angebotes dann nicht nur in Zahlen, sondern gern auch in Bildern dar. Ob Einzelbüro oder Großprojekt: Mit WINI können Sie zeitgenau planen. Denn dank konstanter Lieferzeiten und fachgerechter Montage realisieren wir Ihr Projekt zuverlässig zum vereinbarten Zeitpunkt. Für Sie ist dabei übrigens alles ganz einfach und der Weg zu WINI besonders kurz: Ein Anruf bei Ihrem persönlichen WINI Betreuer oder Ihrem Fachhandelspartner genügt. So sagen Sie vielleicht auch schon bald überzeugt: „WINI. Mein Büro.“

How do I provide good acoustics for my office?

Need more inspiration for your workspace? Then visit WINI, meet us personally and experience WINEA SONIC live, right now: at one of our WINI showrooms or at your nearest WINI specialist dealer. With WINI, your order for a furnishing solution is in good hands from the very beginning. With a comprehensive provision of services and in cooperation with our specialised dealers, we are flexible, competent partners – available for you all the way – from the idea to its realisation.

Together we discuss your current situation and develop a scheme – tailor-made for you. Whether you want to add a touch of design and creativity to your workspace, optimise the existing space or specify models, size and colours to your individual requirements.

All this is included in our quotes, not only in figures but if you like in pictures as well. Regardless of the project size, single office or large-scale project: With WINI you can time your project precisely. Thanks to our constant lead times and professional installation we complete your project reliably at the specified date. By the way, this whole process couldn't be easier for you and your way to WINI is very short indeed – one telephone call to your personal WINI representative or specialist retailer is all you have to do. So maybe you too will soon be convinced and say: "WINI, my office".



WINEA SONIC.

Geschützte Atmosphäre für mein Büro.

WINEA SONIC.
*Sheltered atmosphere
for my office.*



04/2018-1

Irrtümer und Änderungen vorbehalten.
Farben können aus drucktechnischen
Gründen von den Originalen abweichen.

Konzept und Gestaltung:
brunsmiteisenberg werbeagentur, Hannover

100und

Über 100 Jahre WINI

WINI Büromöbel
Georg Schmidt GmbH & Co. KG

Auhagenstraße 79
31863 Coppenbrügge, OT Marienau
Germany

Telefon: +49(0)5156/979-0
Telefax: +49(0)5156/979-100

E-Mail: info@wini.de
Internet: www.wini.de



Mehr
erfahren
Sie im
Internet:

